

Für alle Fälle

individuell,

Das
Sicherheitsprogramm
von



nach Bedürfnis

und Anspruch!

Sicherheit von Anfang an!



- Dauerhaft hohe Funktionalität und zugleich komfortable Bedienung
- Pilzzapfen und Sicherheitsschließstücke
- Einfache Einstellung der Schließzapfen
- Verringerung der Kippweite von 140 auf 80 mm möglich
- Niveauschaltsperr für sichere Bedienung
- BE Akustikgriff (50Nm) gegen Verschieben von außen
- generell auf Flügelgewichte bis 130 kg ausgelegt
- auch als Variante „verdeckt liegender Beschlag“

... und natürlich auch als geprüfte Sicherheit nach DIN EN 1627

- RC 1 N
- RC 2 N
- RC 2
- RC 3



Kunststoff

- Typ 1 1000 x 1000 mm
mit 68 mm Blendrahmen
- Typ 2 1000 x 2000 mm
mit 68 mm Blendrahmen

- Schließteile
- Pilzköpfe
- Verschraubungen je Schließteil
- Werksbescheinigung
- Zusatzprofile

AHS	
Mehrpreis	
0 €	
Aushebelsicherheit (AHS)	
Typ 1	Typ 2
7	9
5	6
1	
nein	
ja	

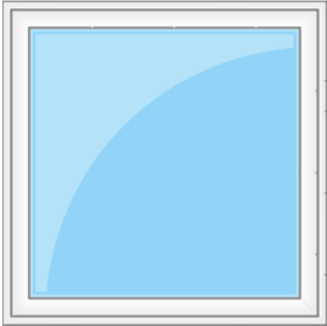
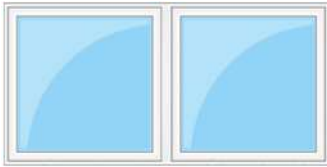
Bereits geringe Maßänderungen können die Anzahl der Verriegelungen bzw. die Art der Verriegelung verändern

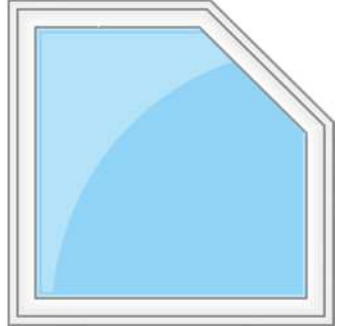
	1-tlg. Element	2-tlg. Element	Mehrteiliges Element	Formelement
				
Festfeld	▶ AHS	▶ AHS	▶ AHS	▶ AHS
Fest eingeschraubter Flügel	▶ AHS	▶ AHS	▶ AHS	▶ AHS
Dreh-Kipp	▶ AHS	▶ AHS	▶ AHS	▶ AHS
Kipp vor Dreh	▶ AHS	▶ AHS	▶ AHS	▶ AHS
Dreh	▶ AHS	▶ AHS	▶ AHS	▶ AHS
Stulp	▶ AHS	▶ AHS	▶ AHS	▶ AHS
Stulp mit Handhebel	▶ AHS	▶ AHS	▶ AHS	▶ AHS
Eingeschraubter Stulpflügel	▶ AHS	▶ AHS	▶ AHS	▶ AHS

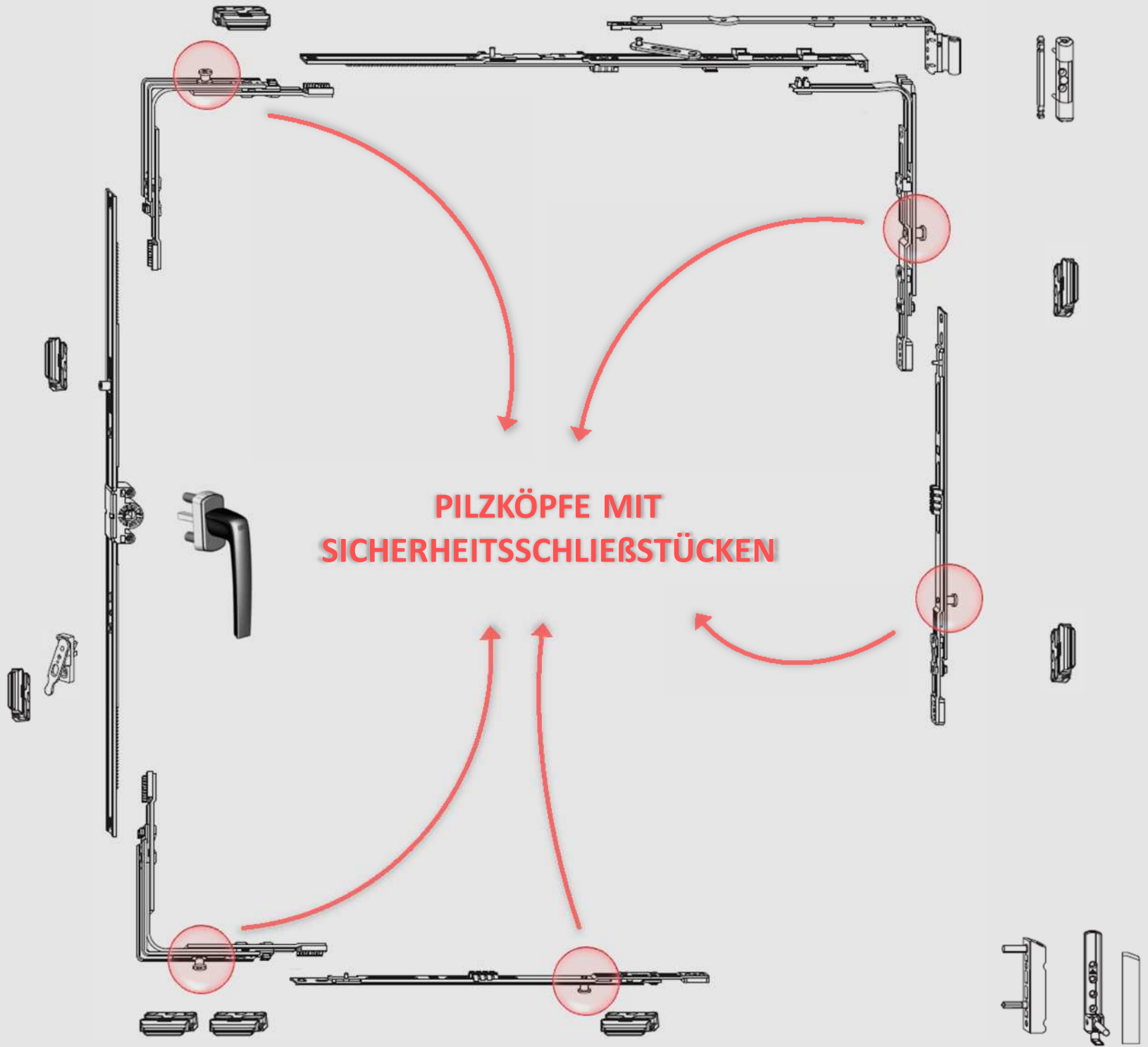

**PILZKÖPFE MIT
SICHERHEITSSCHLIEßSTÜCKEN**

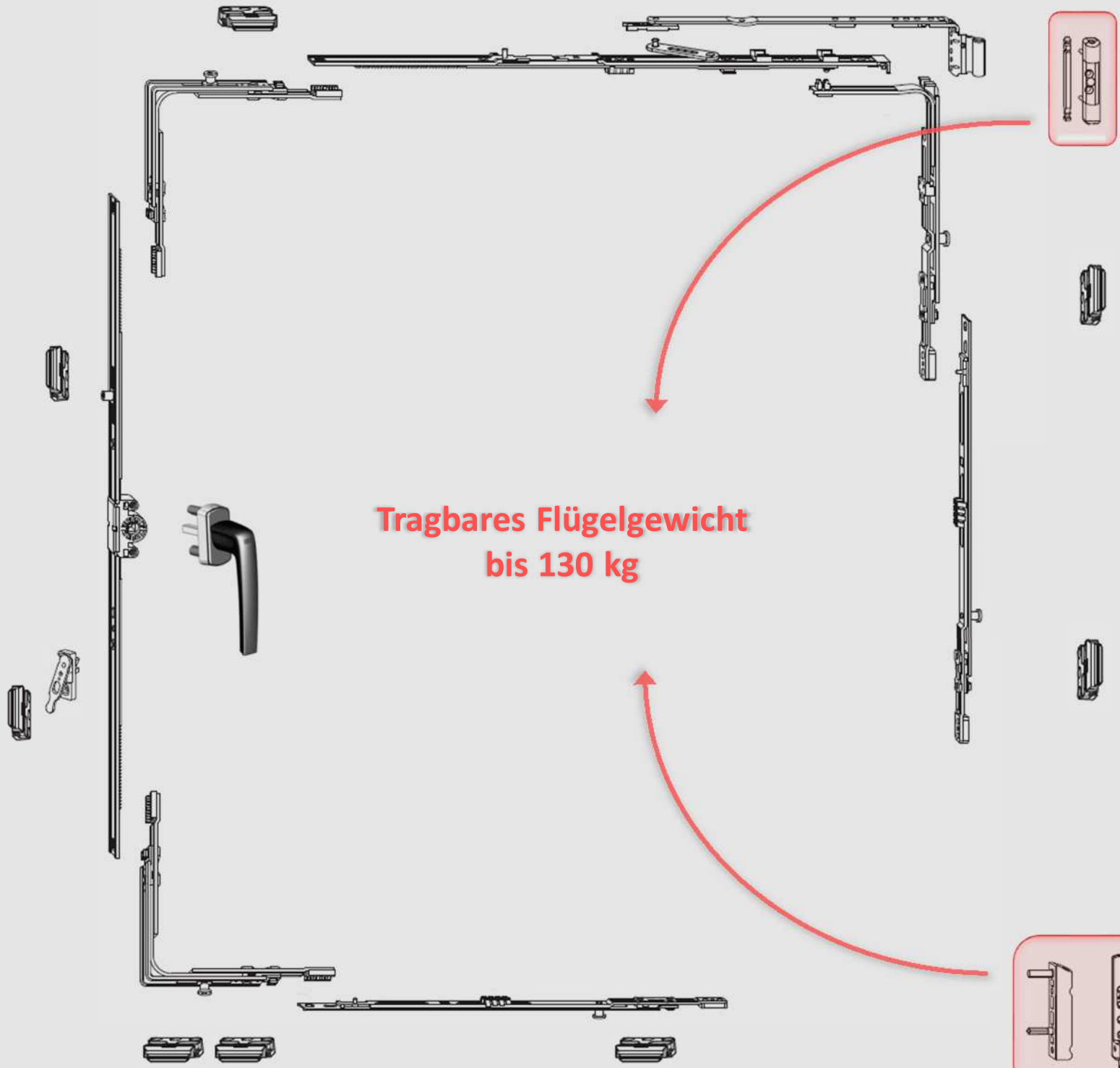

**Tragbares Flügelgewicht
bis 130 kg**

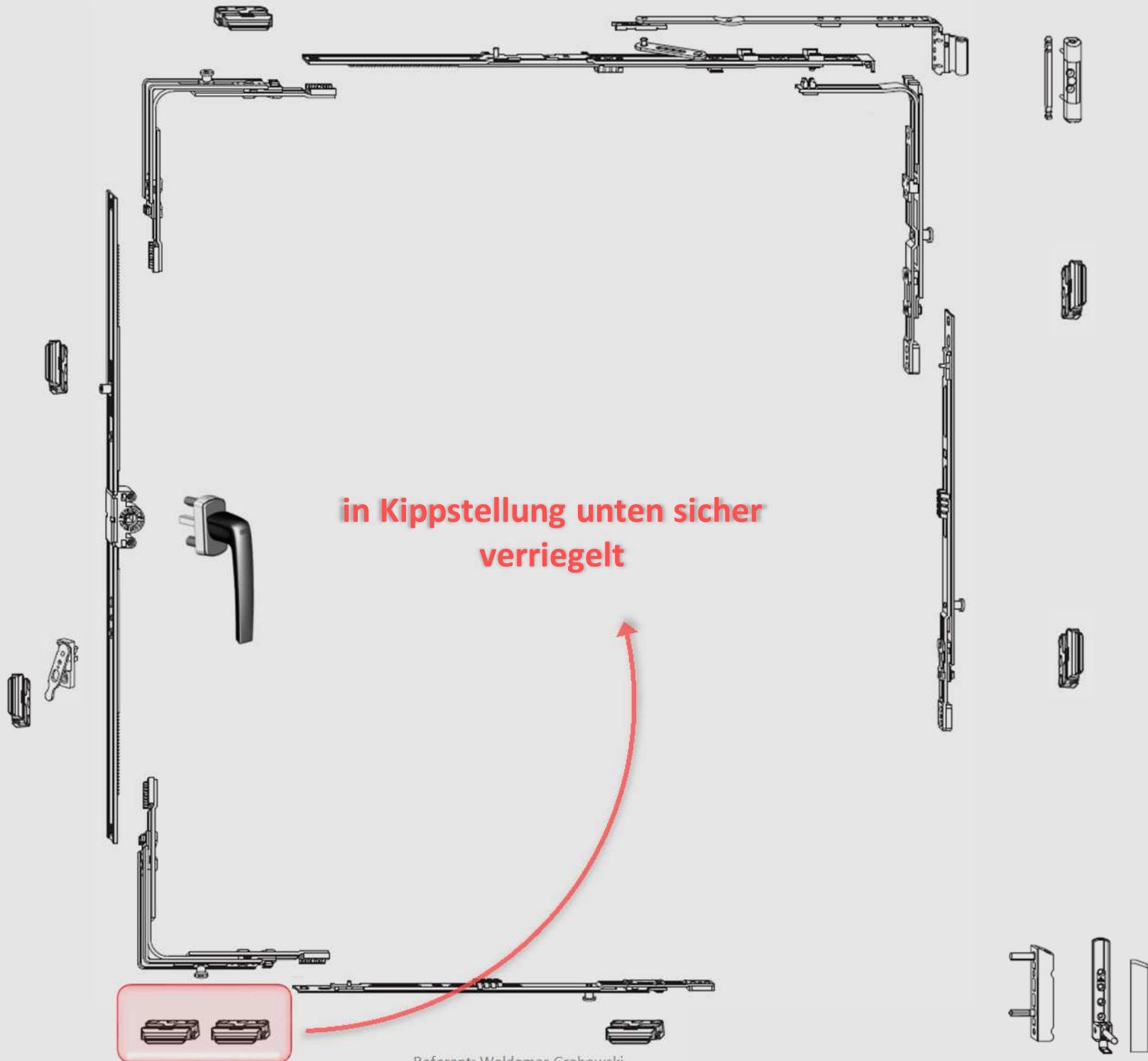

**in Kippstellung unten sicher
verriegelt**

AHS

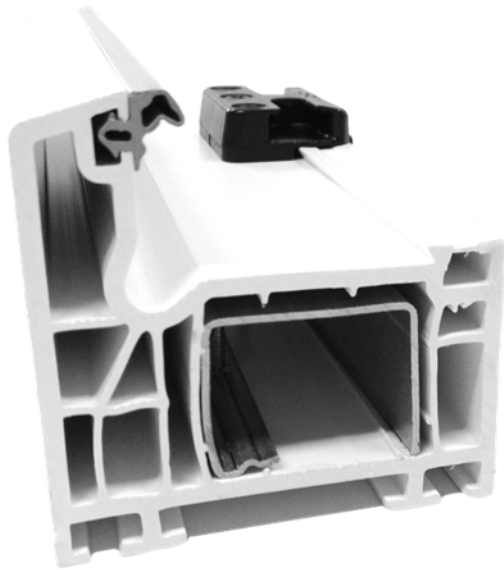

AHS

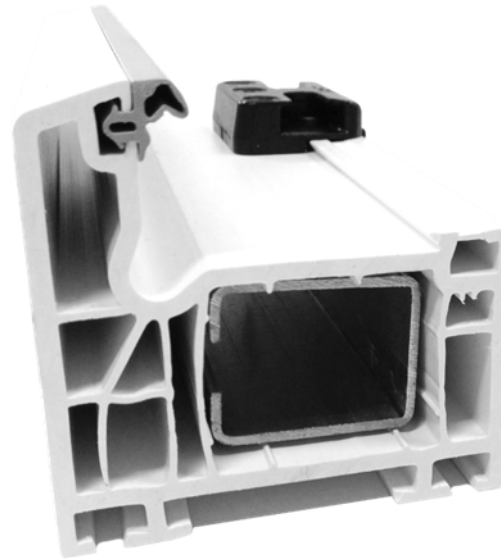

Stahlausführung je nach Größe und Elementtyp

AHS





Kunststoff

- Typ 1 1000 x 1000 mm mit 68 mm Blendrahmen
- Typ 2 1000 x 2000 mm mit 68 mm Blendrahmen

Schließteile	
Pilzköpfe	
Verschraubungen je Schließteil	
Werksbescheinigung	
Zusatzprofile	

AHS		RC 1 N	
Mehrpreis 0 €		Mehrpreis 81 €	
Aushebelsicherheit (AHS)		Sicherheitsbeschlag RC1 abschließbarer Griff	
Typ 1	Typ 2	Typ 1	Typ 2
7	9	7	9
5	6	5	6
1		3	
nein		nein	
ja		ja	

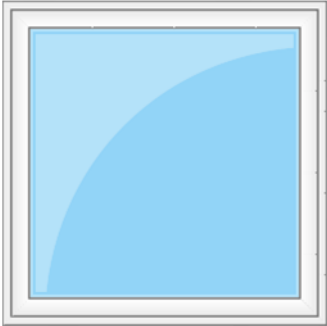
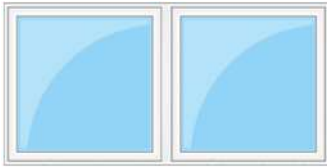
Bereits geringe Maßänderungen können die Anzahl der Verriegelungen bzw. die Art der Verriegelung verändern

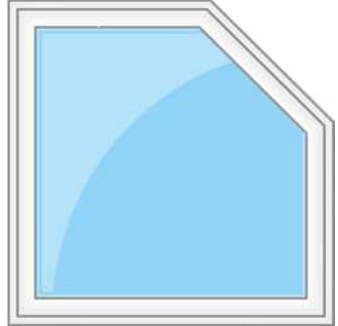
	1-tlg. Element	2-tlg. Element	Mehrteiliges Element	Formelement
				
Festfeld	▶ RC 1 N	▶ RC 1 N	▶ AHS	▶ AHS
Fest eingeschraubter Flügel	▶ RC 1 N	▶ RC 1 N	▶ AHS	▶ AHS
Dreh-Kipp	▶ RC 1 N	▶ RC 1 N	▶ AHS	▶ AHS
Kipp vor Dreh	▶ AHS	▶ AHS	▶ AHS	▶ AHS
Dreh	▶ RC 1 N	▶ RC 1 N	▶ AHS	▶ AHS
Stulp	▶ RC 1 N	▶ RC 1 N	▶ AHS	▶ AHS
Stulp mit Handhebel	▶ RC 1 N	▶ RC 1 N	▶ AHS	▶ AHS
Eingeschraubter Stulpflügel	▶ AHS	▶ AHS	▶ AHS	▶ AHS

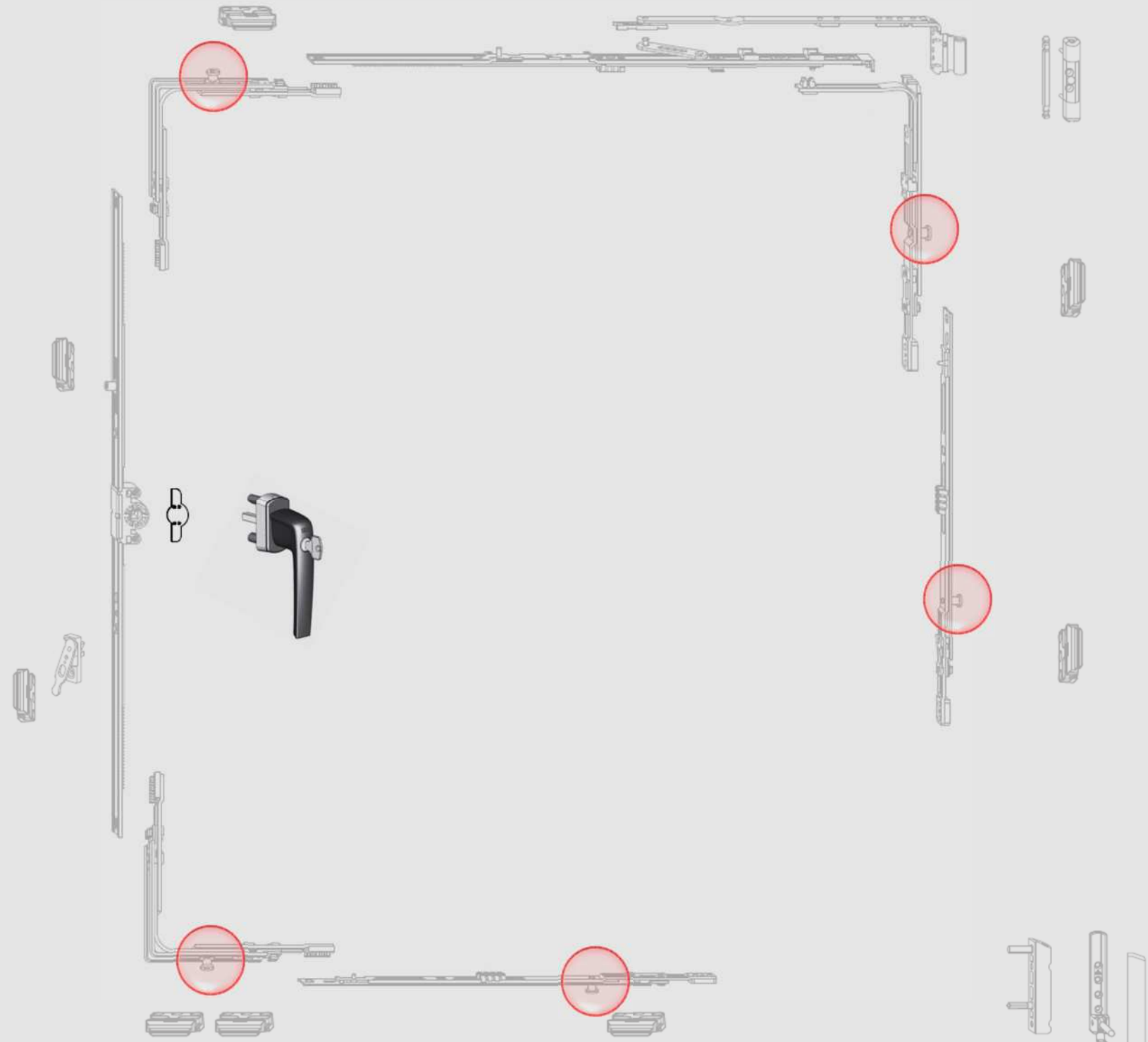

RC 1 N



RC 1 N



Stahlausführung je nach Größe und Elementtyp

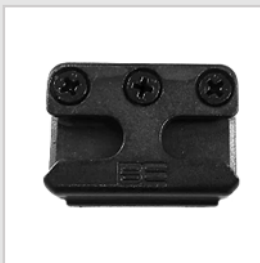

RC 1 N

Kunststoff

Typ 1 1000 x 1000 mm
mit 68 mm Blendrahmen

Typ 2 1000 x 2000 mm
mit 68 mm Blendrahmen

Schließteile

Pilzköpfe



Verschraubungen je Schließteil

Werksbescheinigung

Zusatzprofile

	AHS		RC 1 N		Beschlag mit Sicherheitsteilen	
	Mehrpreis 0 €		Mehrpreis 81 €		Mehrpreis 60 €	
	Aushebelsicherheit (AHS)		Sicherheitsbeschlag RC1 abschließbarer Griff		Beschlag NeoTec mit Sicherheitsteilen verstärkter Stahl	
	Typ 1	Typ 2	Typ 1	Typ 2	Typ 1	Typ 2
Schließteile	7	9	7	9	7	9
Pilzköpfe	5	6	5	6	7	9
Verschraubungen je Schließteil	1		3		3	
Werksbescheinigung	nein		nein		nein	
Zusatzprofile	ja		ja		ja	

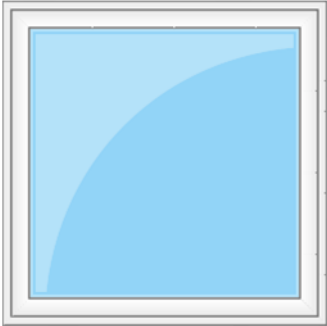
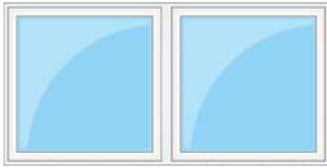
Bereits geringe Maßänderungen können die Anzahl der Verriegelungen bzw. die Art der Verriegelung verändern

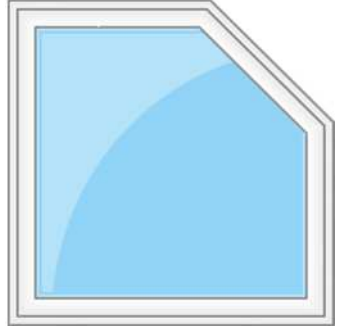
	1-tlg. Element	2-tlg. Element	Mehrteiliges Element	Formelement
				
Festfeld	▶ Beschlag mit Sicherheitsteilen	▶ Beschlag mit Sicherheitsteilen	▶ Beschlag mit Sicherheitsteilen	▶ AHS
Fest eingeschraubter Flügel	▶ Beschlag mit Sicherheitsteilen	▶ Beschlag mit Sicherheitsteilen	▶ Beschlag mit Sicherheitsteilen	▶ AHS
Dreh-Kipp	▶ Beschlag mit Sicherheitsteilen	▶ Beschlag mit Sicherheitsteilen	▶ Beschlag mit Sicherheitsteilen	▶ AHS
Kipp vor Dreh	▶ AHS	▶ AHS	▶ AHS	▶ AHS
Dreh	▶ Beschlag mit Sicherheitsteilen	▶ Beschlag mit Sicherheitsteilen	▶ Beschlag mit Sicherheitsteilen	▶ AHS
Stulp	▶ Beschlag mit Sicherheitsteilen	▶ Beschlag mit Sicherheitsteilen	▶ Beschlag mit Sicherheitsteilen	▶ AHS
Stulp mit Handhebel	▶ Beschlag mit Sicherheitsteilen	▶ Beschlag mit Sicherheitsteilen	▶ Beschlag mit Sicherheitsteilen	▶ AHS
Eingeschraubter Stulpflügel	▶ Beschlag mit Sicherheitsteilen	▶ Beschlag mit Sicherheitsteilen	▶ Beschlag mit Sicherheitsteilen	▶ AHS

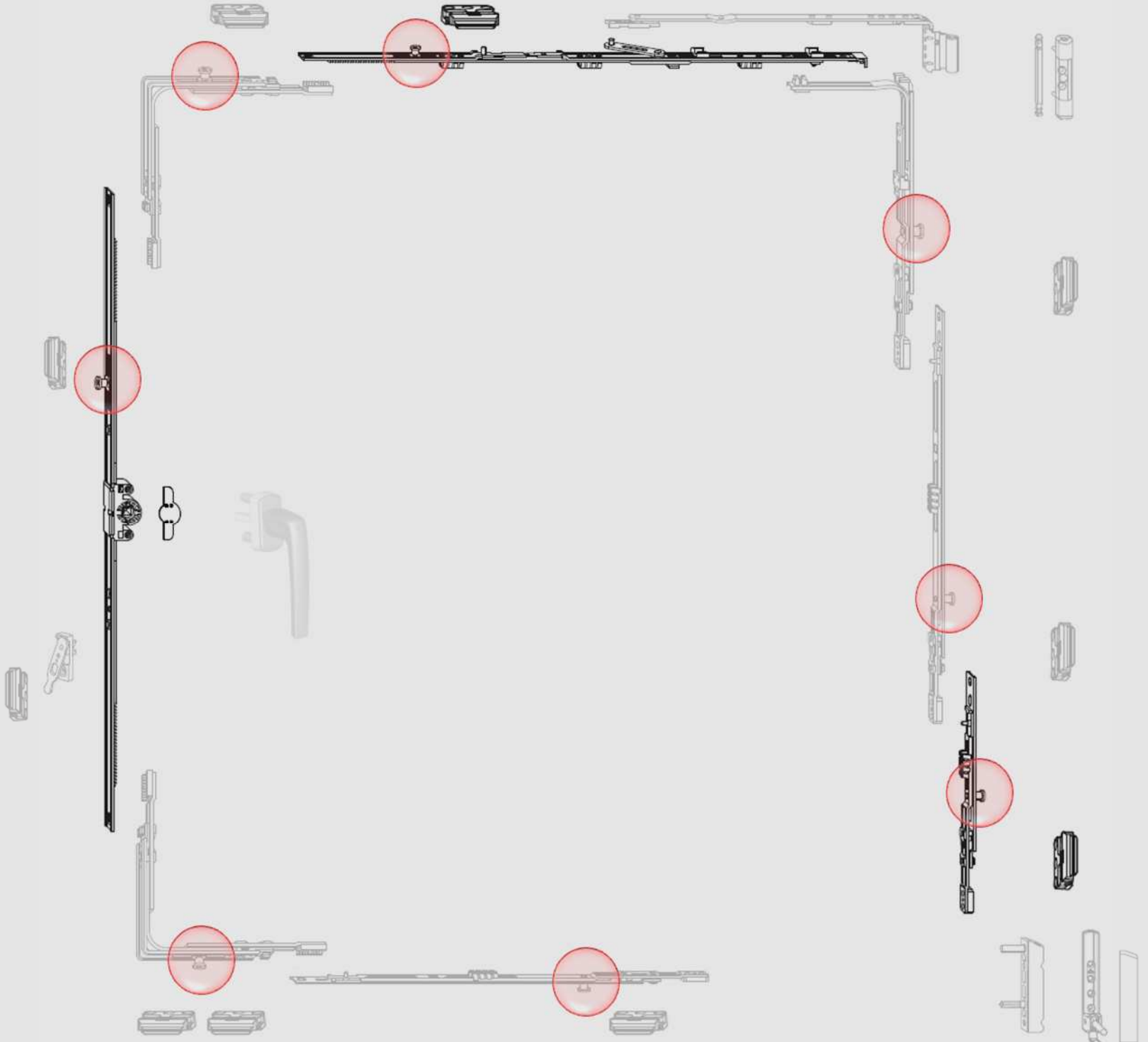

Beschlag mit
Sicherheitsteilen

Beschlag mit Sicherheitsteilen



Beschlag mit Sicherheitsteilen





Kunststoff

- Typ 1 1000 x 1000 mm mit 68 mm Blendrahmen
- Typ 2 1000 x 2000 mm mit 68 mm Blendrahmen

Schließteile		
Pilzköpfe		
Verschraubungen je Schließteil		
Werksbescheinigung		
Zusatzprofile		

	AHS		RC 1 N		Beschlag mit Sicherheitsteilen		RC 2 N	
	Mehrpreis 0 €		Mehrpreis 81 €		Mehrpreis 60 €		Mehrpreis 157 €	
	Aushebelsicherheit (AHS)		Sicherheitsbeschlag RC1 abschließbarer Griff		Beschlag NeoTec mit Sicherheitsteilen verstärkter Stahl		Sicherheitsbeschlag RC2 abschließbarer Griff Standardglas mit Glassicherung verstärkter Stahl	
	Typ 1	Typ 2	Typ 1	Typ 2	Typ 1	Typ 2	Typ 1	Typ 2
	7	9	7	9	7	9	7	9
	5	6	5	6	7	9	7	9
	1		3		3		3	
	nein		nein		nein		nein	
	ja		ja		ja		nein	

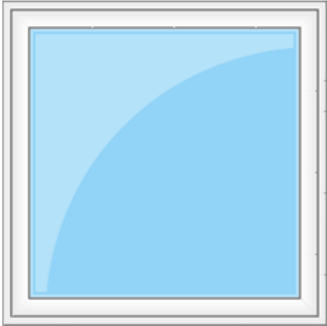
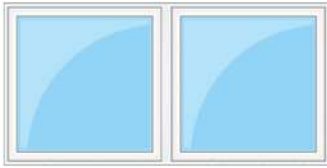
Bereits geringe Maßänderungen können die Anzahl der Verriegelungen bzw. die Art der Verriegelung verändern

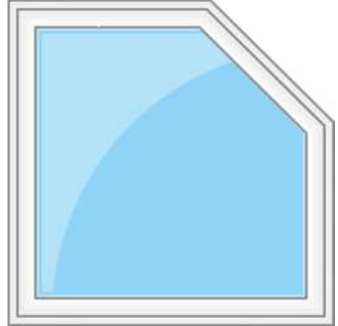
	1-tlg. Element	2-tlg. Element	Mehrteiliges Element	Formelement
				
Festfeld	▶ Beschlag mit Sicherheitsteilen	▶ Beschlag mit Sicherheitsteilen	▶ Beschlag mit Sicherheitsteilen	▶ AHS
Fest eingeschraubter Flügel	▶ Beschlag mit Sicherheitsteilen	▶ Beschlag mit Sicherheitsteilen	▶ Beschlag mit Sicherheitsteilen	▶ AHS
Dreh-Kipp	▶ RC 2 N	▶ RC 2 N	▶ Beschlag mit Sicherheitsteilen	▶ AHS
Kipp vor Dreh	▶ AHS	▶ AHS	▶ AHS	▶ AHS
Dreh	▶ RC 2 N	▶ RC 2 N	▶ Beschlag mit Sicherheitsteilen	▶ AHS
Stulp	▶ RC 2 N	▶ RC 2 N	▶ Beschlag mit Sicherheitsteilen	▶ AHS
Stulp mit Handhebel	▶ RC 2 N	▶ RC 2 N	▶ Beschlag mit Sicherheitsteilen	▶ AHS
Eingeschraubter Stulpflügel	▶ Beschlag mit Sicherheitsteilen	▶ Beschlag mit Sicherheitsteilen	▶ Beschlag mit Sicherheitsteilen	▶ AHS

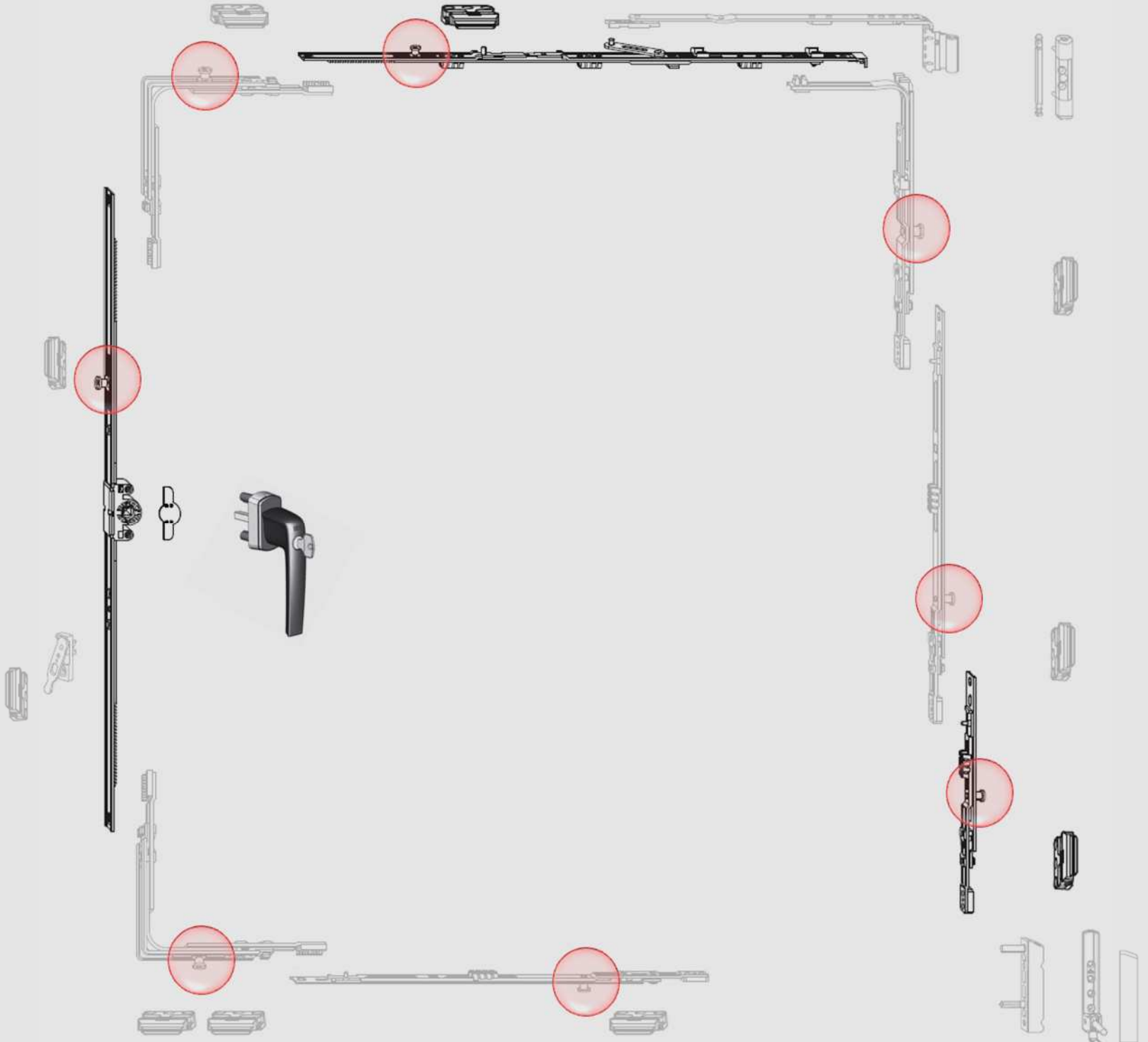

RC 2 N



RC 2 N





Kunststoff

- Typ 1 1000 x 1000 mm mit 68 mm Blendrahmen
- Typ 2 1000 x 2000 mm mit 68 mm Blendrahmen

Schließteile		
Pilzköpfe		
Verschraubungen je Schließteil		
Werksbescheinigung		
Zusatzprofile		

	AHS		RC 1 N		Beschlag mit Sicherheitsteilen		RC 2 N		RC 2	
	Mehrpreis 0 €		Mehrpreis 81 €		Mehrpreis 60 €		Mehrpreis 157 €		Mehrpreis 157 € zzgl. 84 €/m ² P4A (A3) Glas	
	Aushebelsicherheit (AHS)		Sicherheitsbeschlag RC1 abschließbarer Griff		Beschlag NeoTec mit Sicherheitsteilen verstärkter Stahl		Sicherheitsbeschlag RC2 abschließbarer Griff Standardglas mit Glassicherung verstärkter Stahl		Sicherheitsbeschlag RC2 abschließbarer Griff P4A Glas mit Glassicherung verstärkter Stahl	
	Typ 1	Typ 2	Typ 1	Typ 2	Typ 1	Typ 2	Typ 1	Typ 2	Typ 1	Typ 2
Schließteile	7	9	7	9	7	9	7	9	7	9
Pilzköpfe	5	6	5	6	7	9	7	9	7	9
Verschraubungen je Schließteil	1		3		3		3		3	
Werksbescheinigung	nein		nein		nein		nein		ja	
Zusatzprofile	ja		ja		ja		nein		nein	

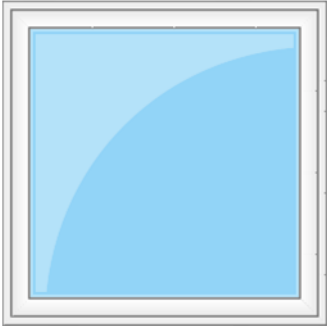
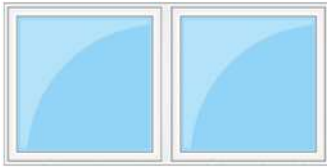
Bereits geringe Maßänderungen können die Anzahl der Verriegelungen bzw. die Art der Verriegelung verändern

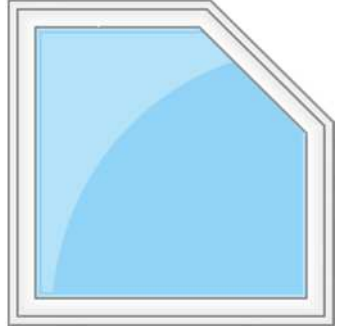
	1-tlg. Element	2-tlg. Element	Mehrteiliges Element	Formelement
				
Festfeld	▶ Beschlag mit Sicherheitsteilen	▶ Beschlag mit Sicherheitsteilen	▶ Beschlag mit Sicherheitsteilen	▶ AHS
Fest eingeschraubter Flügel	▶ Beschlag mit Sicherheitsteilen	▶ Beschlag mit Sicherheitsteilen	▶ Beschlag mit Sicherheitsteilen	▶ AHS
Dreh-Kipp	▶ RC 2	▶ RC 2	▶ Beschlag mit Sicherheitsteilen	▶ AHS
Kipp vor Dreh	▶ AHS	▶ AHS	▶ AHS	▶ AHS
Dreh	▶ RC 2	▶ RC 2	▶ Beschlag mit Sicherheitsteilen	▶ AHS
Stulp	▶ RC 2	▶ RC 2	▶ Beschlag mit Sicherheitsteilen	▶ AHS
Stulp mit Handhebel	▶ RC 2	▶ RC 2	▶ Beschlag mit Sicherheitsteilen	▶ AHS
Eingeschraubter Stulpflügel	▶ Beschlag mit Sicherheitsteilen	▶ Beschlag mit Sicherheitsteilen	▶ Beschlag mit Sicherheitsteilen	▶ AHS

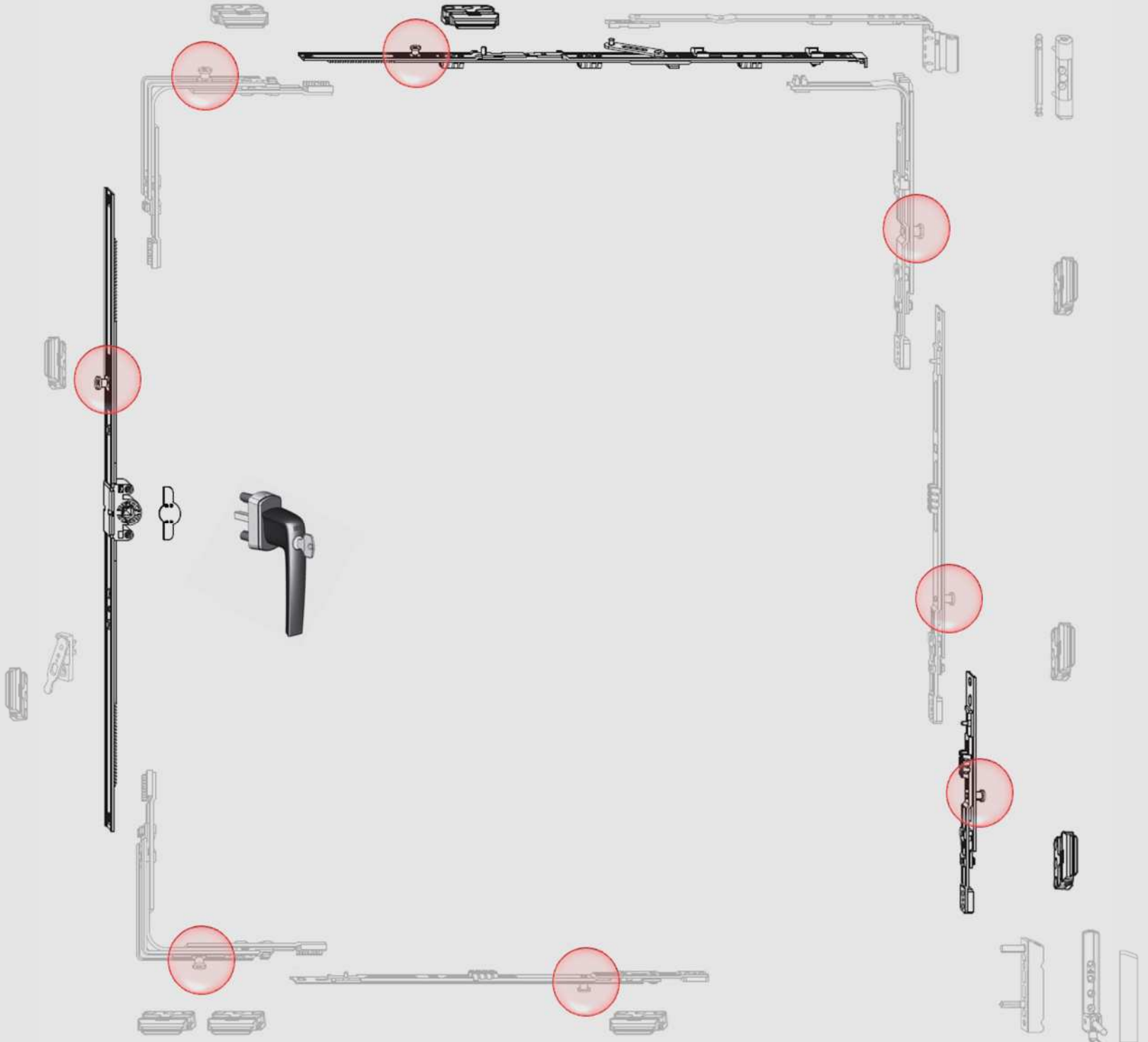

RC 2



RC 2



RC 2



Kunststoff

- Typ 1 1000 x 1000 mm mit 68 mm Blendrahmen
- Typ 2 1000 x 2000 mm mit 68 mm Blendrahmen

Schließteile	7	9
Pilzköpfe	5	6
Verschraubungen je Schließteil	1	3
Werksbescheinigung	nein	nein
Zusatzprofile	ja	ja

	AHS		RC 1 N		Beschlag mit Sicherheitsteilen		RC 2 N		RC 2		RC 3	
Mehrpreis	0 €		81 €		60 €		157 €		157 € zzgl. 84 €/m ² P4A (A3) Glas		383 € zzgl. 199 €/m ² P5A Glas	
Aushebersicherheit (AHS)	Aushebersicherheit (AHS)		Sicherheitsbeschlag RC1 abschließbarer Griff		Beschlag NeoTec mit Sicherheitsteilen verstärkter Stahl		Sicherheitsbeschlag RC2 abschließbarer Griff Standardglas mit Glassicherung verstärkter Stahl		Sicherheitsbeschlag RC2 abschließbarer Griff P4A Glas mit Glassicherung verstärkter Stahl		Sicherheitsbeschlag RC3 abschließbarer Griff P5A Glas mit Glassicherung verstärkter Stahl	
	Typ 1	Typ 2	Typ 1	Typ 2	Typ 1	Typ 2	Typ 1	Typ 2	Typ 1	Typ 2	Typ 1	Typ 2
Schließteile	7	9	7	9	7	9	7	9	7	9	12	12
Pilzköpfe	5	6	5	6	7	9	7	9	7	9	12	12
Verschraubungen je Schließteil	1	3	3	3	3	3	3	3	3	3	3	3
Werksbescheinigung	nein	nein	nein	nein	nein	nein	nein	nein	ja	ja	ja	ja
Zusatzprofile	ja	ja	ja	ja	ja	ja	nein	nein	nein	nein	nein	nein
											Für den Typ 2 wurde ein Breitenmaß von 808 mm zugrunde gelegt.	

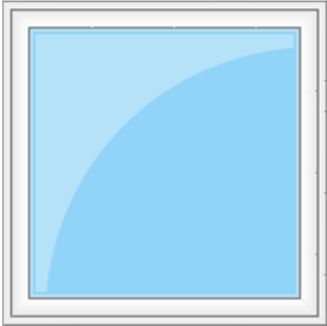
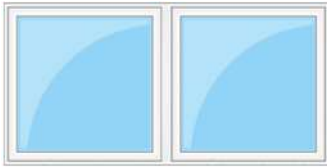
Bereits geringe Maßänderungen können die Anzahl der Verriegelungen bzw. die Art der Verriegelung verändern

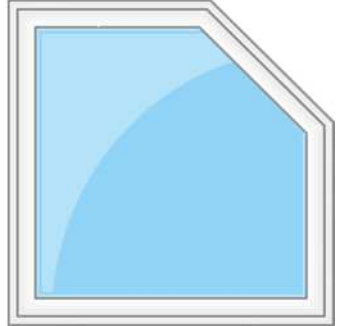
	1-tlg. Element	2-tlg. Element	Mehrteiliges Element	Formelement
				
Festfeld	▶ Beschlag mit Sicherheitsteilen	▶ Beschlag mit Sicherheitsteilen	▶ Beschlag mit Sicherheitsteilen	▶ AHS
Fest eingeschraubter Flügel	▶ Beschlag mit Sicherheitsteilen	▶ Beschlag mit Sicherheitsteilen	▶ Beschlag mit Sicherheitsteilen	▶ AHS
Dreh-Kipp	▶ RC 3	▶ RC 2	▶ Beschlag mit Sicherheitsteilen	▶ AHS
Kipp vor Dreh	▶ AHS	▶ AHS	▶ AHS	▶ AHS
Dreh	▶ RC 3	▶ RC 2	▶ Beschlag mit Sicherheitsteilen	▶ AHS
Stulp	▶ RC 2	▶ RC 2	▶ Beschlag mit Sicherheitsteilen	▶ AHS
Stulp mit Handhebel	▶ RC 2	▶ RC 2	▶ Beschlag mit Sicherheitsteilen	▶ AHS
Eingeschraubter Stulpflügel	▶ Beschlag mit Sicherheitsteilen	▶ Beschlag mit Sicherheitsteilen	▶ Beschlag mit Sicherheitsteilen	▶ AHS

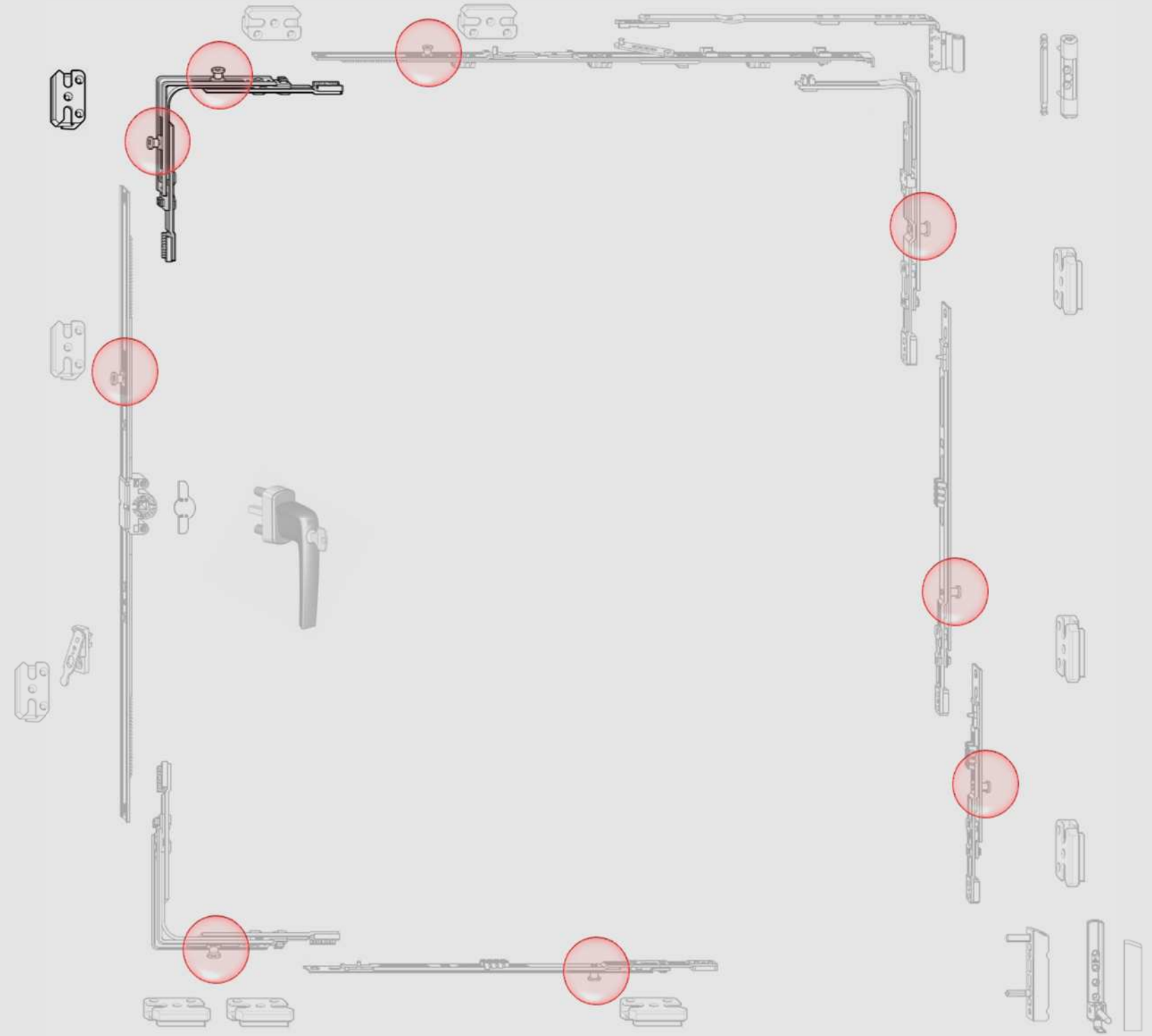

RC 3

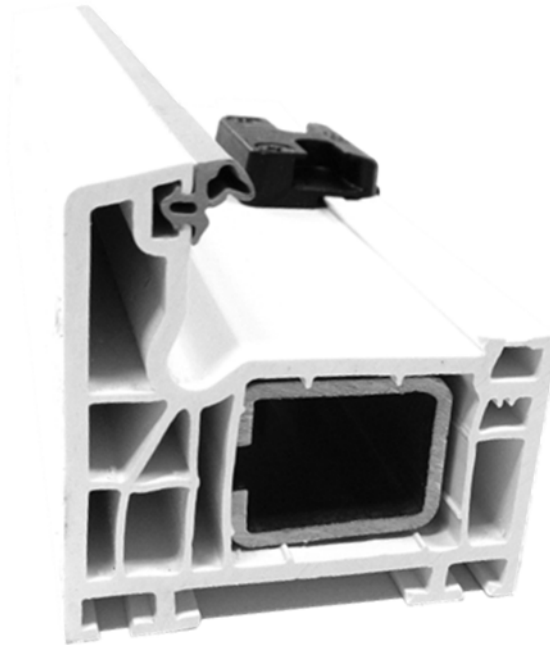

RC 3



RC 3

Schließstück mit
Stahlummantelung

Erhöhte Systemstabilität durch Stahlwinkel

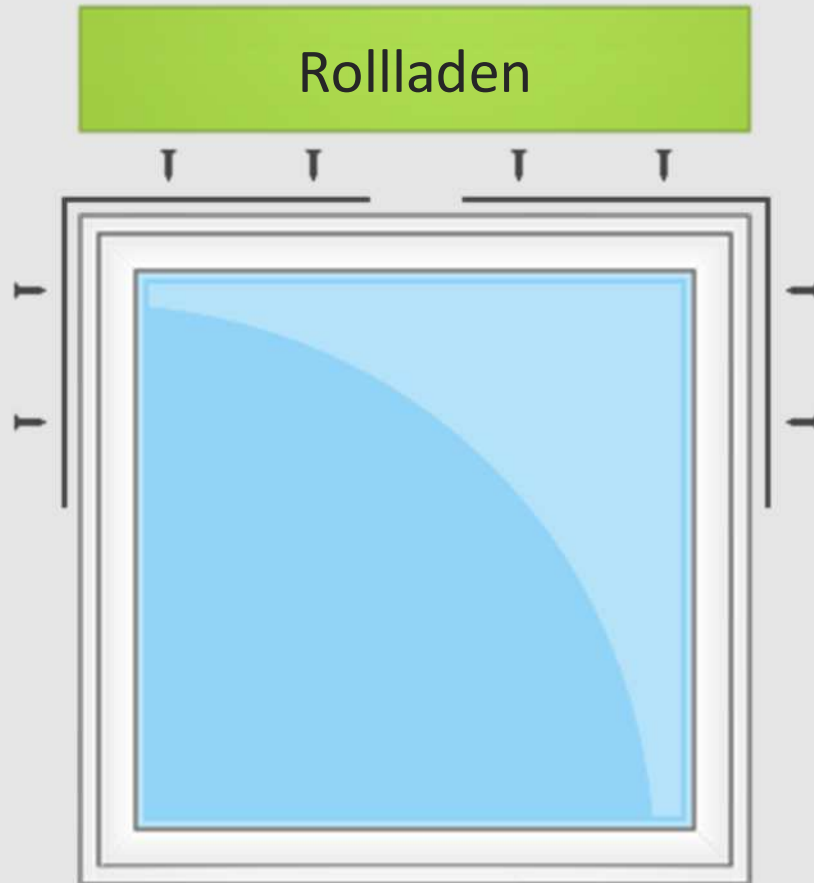

viele Varianten – eine Lösung

- für bauseitige Rolladenkästen
- im Neubau (RollTop)
- bei Sanierungen (MultiTop)

RC 2 geprüft

Konsequente Sicherheitslösungen

- auch für Hebeschiebeanlagen aus Kunststoff -

	Standardsicherheit	Sicherheitspaket	Erhöhtes Sicherheitspaket
	<ul style="list-style-type: none"> Standardsicherheitsbeschlag 	<ul style="list-style-type: none"> Stahlverstärkung in beiden Mittelstoßprofilen 2 zusätzliche Verriegelungspunkte Innengriff abschließbar, mit einem Profilzylinder 	<ul style="list-style-type: none"> Stahlverstärkung in beiden Mittelstoßprofilen 2 zusätzliche Verriegelungspunkte Innengriff abschließbar, mit einem Profilzylinder Zusätzliche Befestigung des Festfeldes mit Gegenplatte Aushebelsicherung oben Sicherungsbock unten Anbohrschutz auf der Außenseite des Getriebes
Easy Slide	0 €	138 €	
Thermo Slide	0 €	196 €	509 €

Magnetverschlussmelder

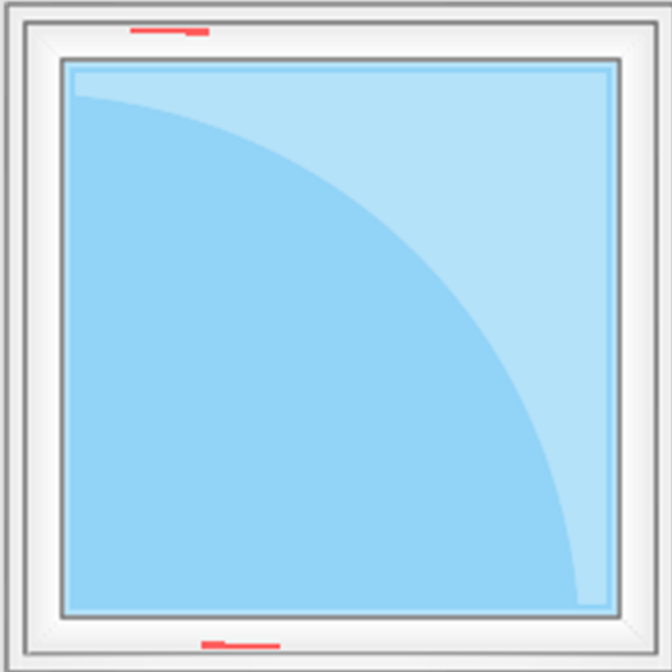

Zertifizierte Sicherheit

- VdS Klasse B
- VdS Klasse C



Ausführung als Verschluss- und/oder
Öffnungsüberwachung möglich

Aluminium

Aluminium

- Typ 1 1000 x 1100 mm
mit 59 mm Blendrahmen
- Typ 2 1000 x 2000 mm
mit 59 mm Blendrahmen

Verriegelungspunkte	
Schließrollen	
Sicherheitsverriegelungen	
Riegelstange	
Werksbescheinigung	
Zusatzprofile	

Sicherheitsbeschlag (RC 1 N)	
Mehrpreis 0 € (31 €)	
Sicherheitsbeschlag (abschließbarer Griff)	
Typ 1	Typ 2
2	5
0	3
0	0
Kunststoff	
nein	
ja	

Bereits geringe Maßänderungen können die Anzahl der Verriegelungen bzw. die Art der Verriegelung verändern



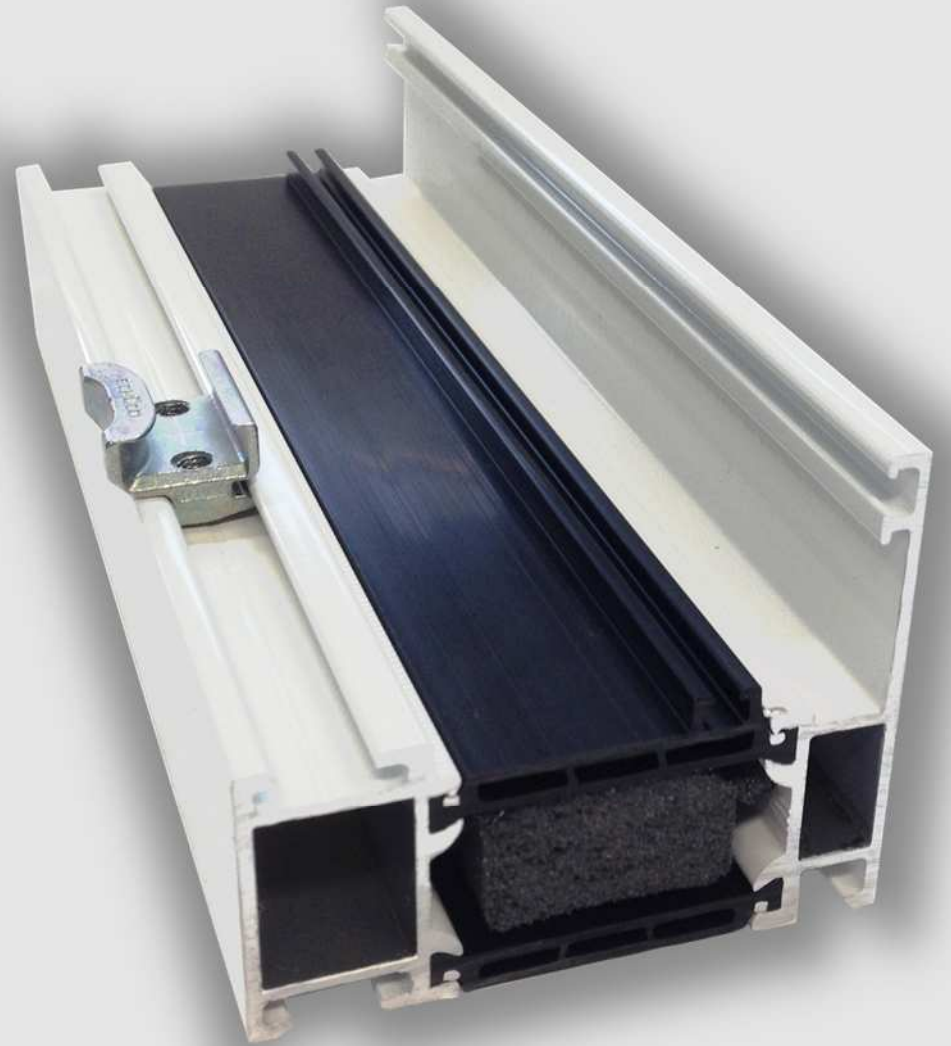
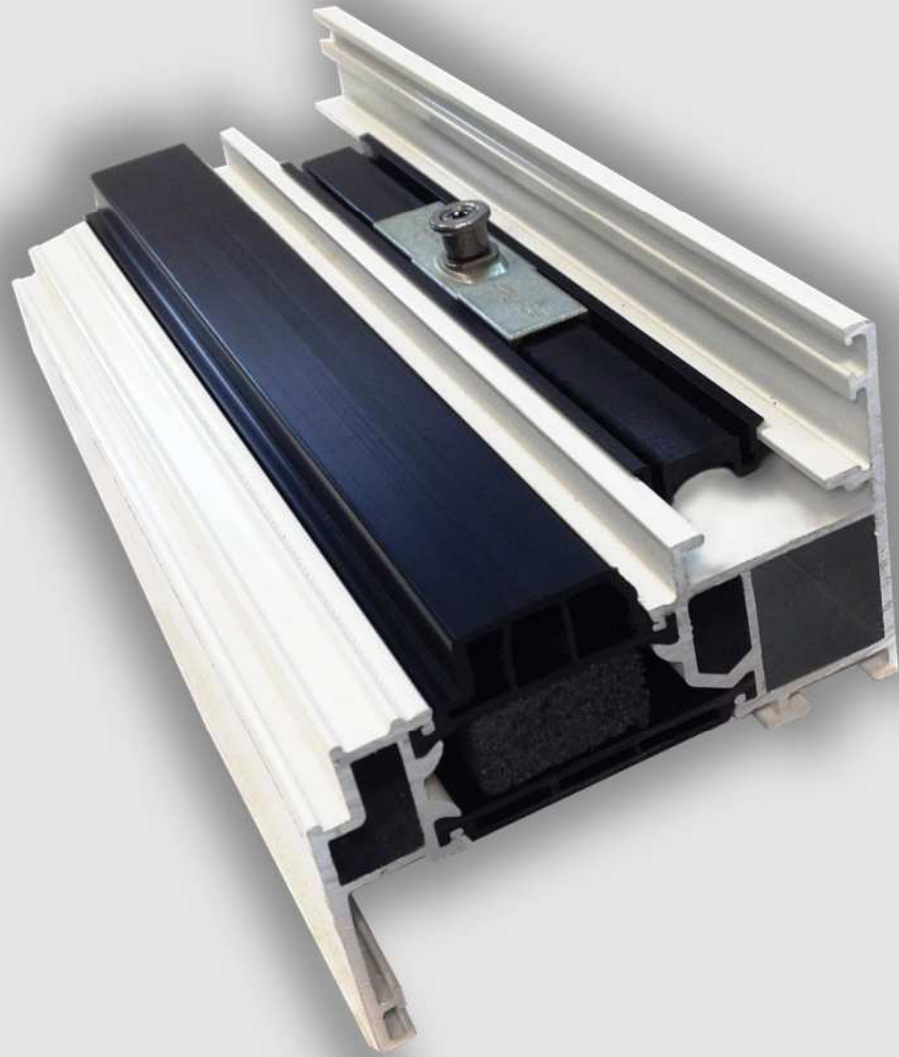

Aluminium

- Typ 1 1000 x 1100 mm mit 59 mm Blendrahmen
- Typ 2 1000 x 2000 mm mit 59 mm Blendrahmen

Verriegelungspunkte
Schließrollen
Sicherheitsverriegelungen
Riegelstange
Werksbescheinigung
Zusatzprofile

Sicherheitsbeschlag (RC 1 N)		Beschlag mit Sicherheitsteilen	
Mehrpreis 0 € (31 €)		Mehrpreis 216 €	
Sicherheitsbeschlag (abschließbarer Griff)		Beschlag AvanTec mit Sicherheitsteilen	
Typ 1	Typ 2	Typ 1	Typ 2
2	5	6	11
0	3	0	3
0	0	4	6
Kunststoff		Aluminium	
nein		nein	
ja		ja	

Bereits geringe Maßänderungen können die Anzahl der Verriegelungen bzw. die Art der Verriegelung verändern

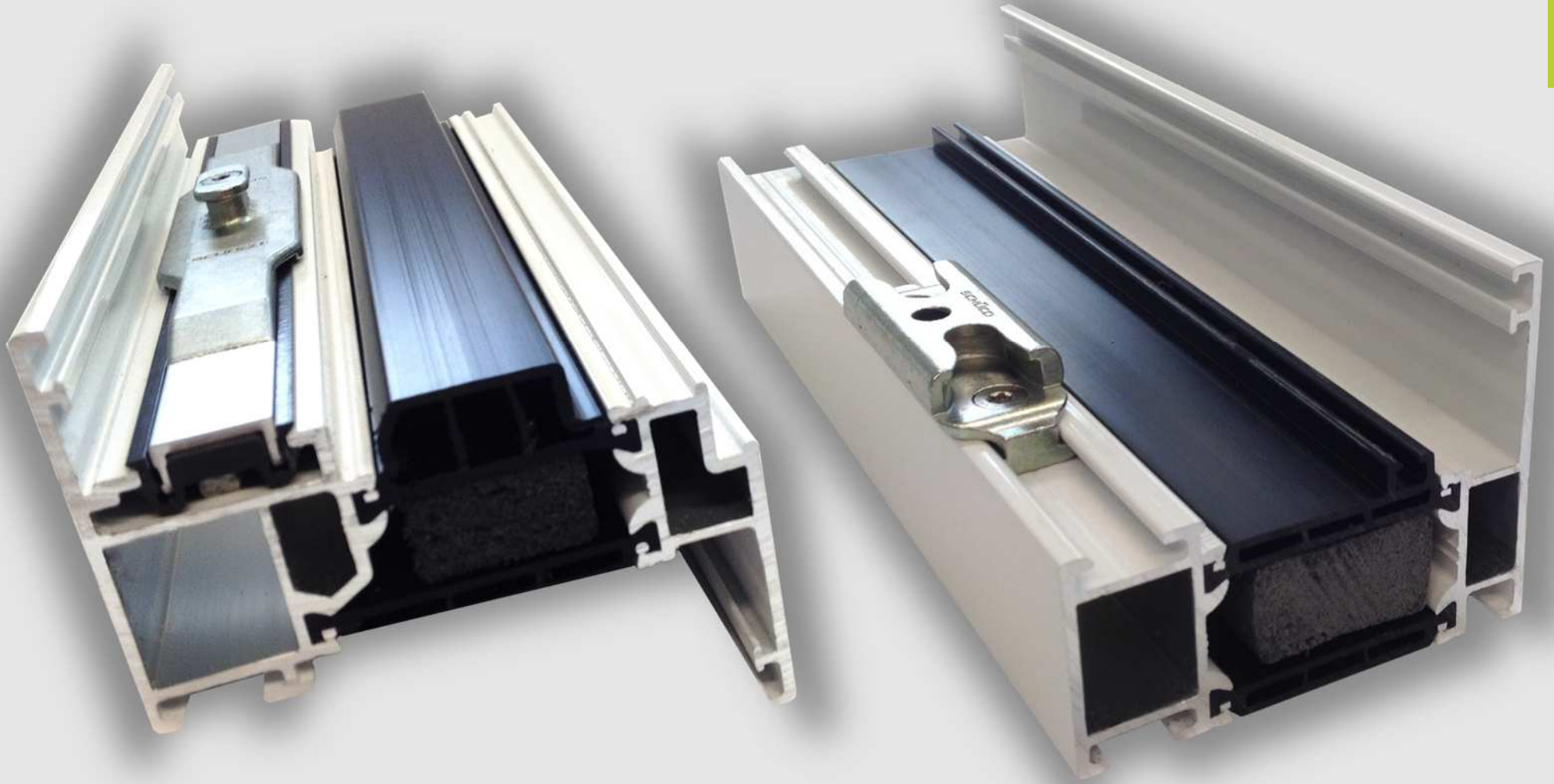

Beschlag mit
Sicherheitsteilen

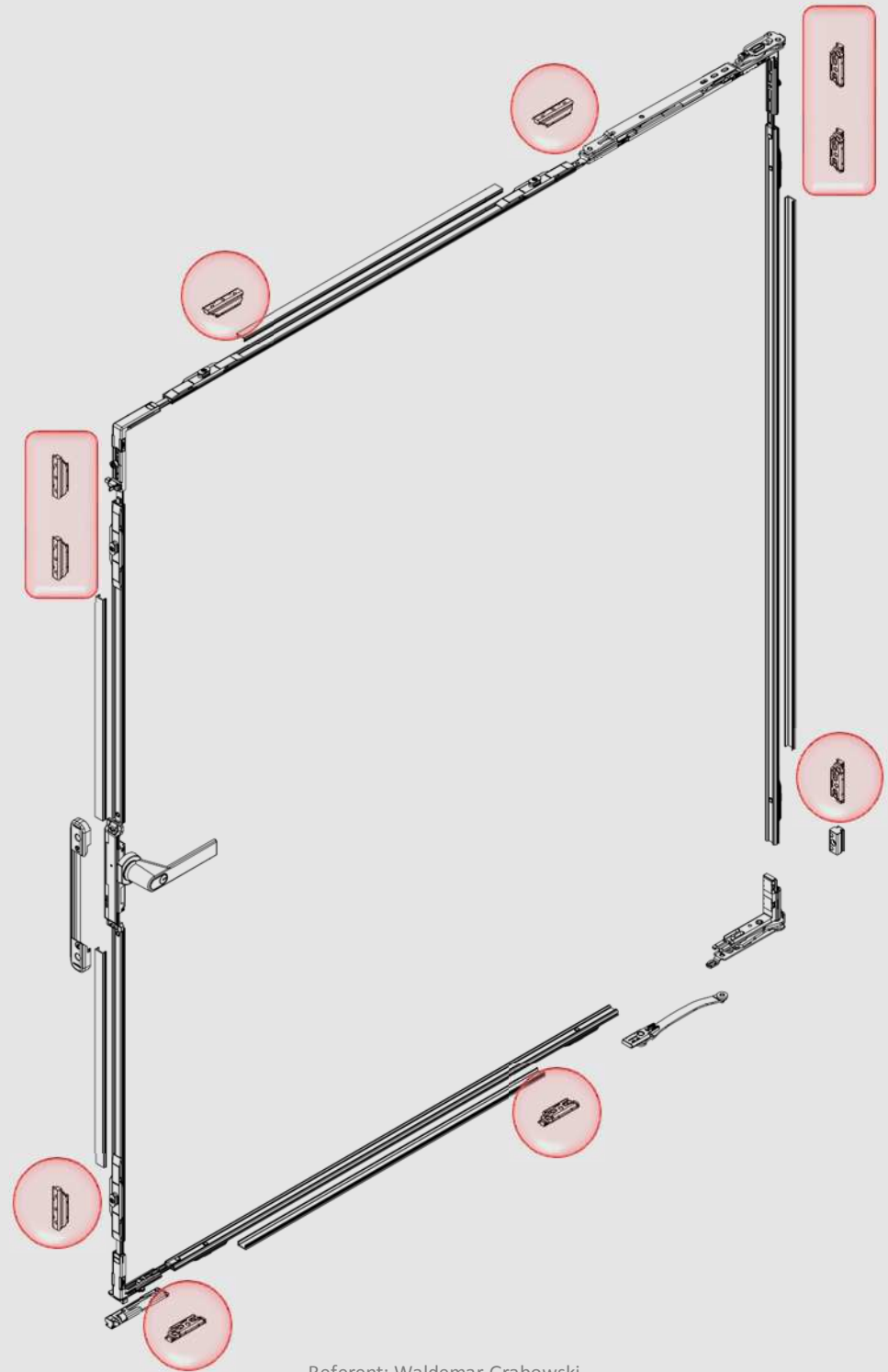

Beschlag mit
Sicherheitsteilen

Aluminium

- Typ 1 1000 x 1100 mm mit 59 mm Blendrahmen
- Typ 2 1000 x 2000 mm mit 59 mm Blendrahmen

Verriegelungspunkte		
Schließrollen		
Sicherheitsverriegelungen		
Riegelstange		
Werksbescheinigung		
Zusatzprofile		

Sicherheitsbeschlag (RC 1 N)		Beschlag mit Sicherheitsteilen		RC 2 N	
Mehrpreis 0 € (31 €)		Mehrpreis 216 €		Mehrpreis 247 €	
Sicherheitsbeschlag (abschließbarer Griff)		Beschlag AvanTec mit Sicherheitsteilen		Sicherheitsbeschlag RC2 abschließbarer Griff	
Typ 1	Typ 2	Typ 1	Typ 2	Typ 1	Typ 2
2	5	6	11	6	11
0	3	0	3	0	3
0	0	4	6	4	6
Kunststoff		Aluminium		Aluminium	
nein		nein		nein	
ja		ja		nein	

Bereits geringe Maßänderungen können die Anzahl der Verriegelungen bzw. die Art der Verriegelung verändern

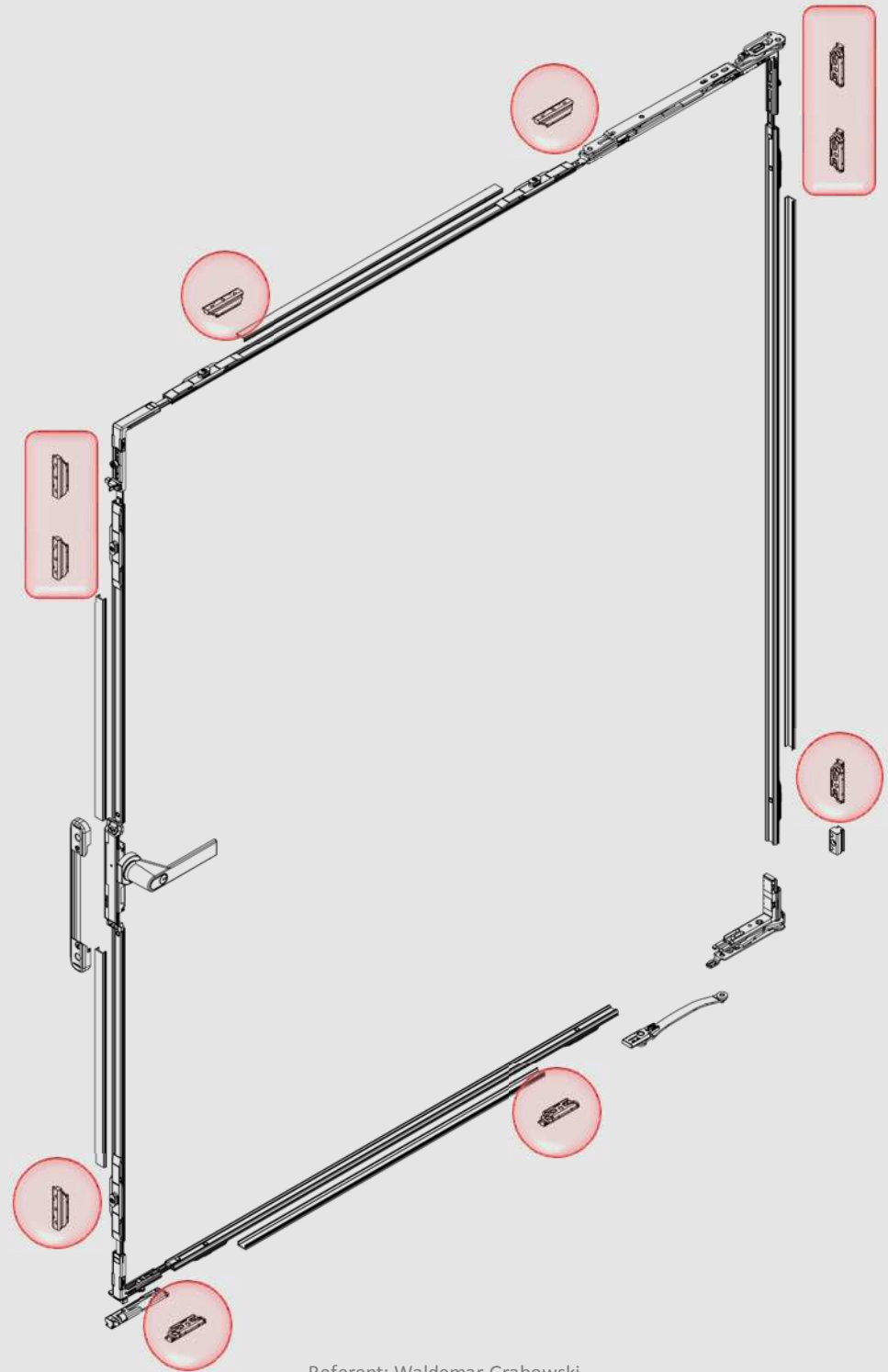

Aluminium

- Typ 1 1000 x 1100 mm mit 59 mm Blendrahmen
- Typ 2 1000 x 2000 mm mit 59 mm Blendrahmen

Verriegelungspunkte		
Schließrollen		
Sicherheitsverriegelungen		
Riegelstange		
Werksbescheinigung		
Zusatzprofile		

	Sicherheitsbeschlag (RC 1 N)		Beschlag mit Sicherheitsteilen		RC 2 N		RC 2	
	Mehrpreis 0 € (31 €)		Mehrpreis 216 €		Mehrpreis 247 €		Mehrpreis 247 € zzgl. 19 €/m ² P4A (A3) Glas	
	Sicherheitsbeschlag (abschließbarer Griff)		Beschlag AvanTec mit Sicherheitsteilen		Sicherheitsbeschlag RC2 abschließbarer Griff		Sicherheitsbeschlag RC2 abschließbarer Griff P4A Glas	
	Typ 1	Typ 2	Typ 1	Typ 2	Typ 1	Typ 2	Typ 1	Typ 2
Verriegelungspunkte	2	5	6	11	6	11	6	11
Schließrollen	0	3	0	3	0	3	0	3
Sicherheitsverriegelungen	0	0	4	6	4	6	4	6
Riegelstange	Kunststoff		Aluminium		Aluminium		Aluminium	
Werksbescheinigung	nein		nein		nein		ja	
Zusatzprofile	ja		ja		nein		nein	

Bereits geringe Maßänderungen können die Anzahl der Verriegelungen bzw. die Art der Verriegelung verändern

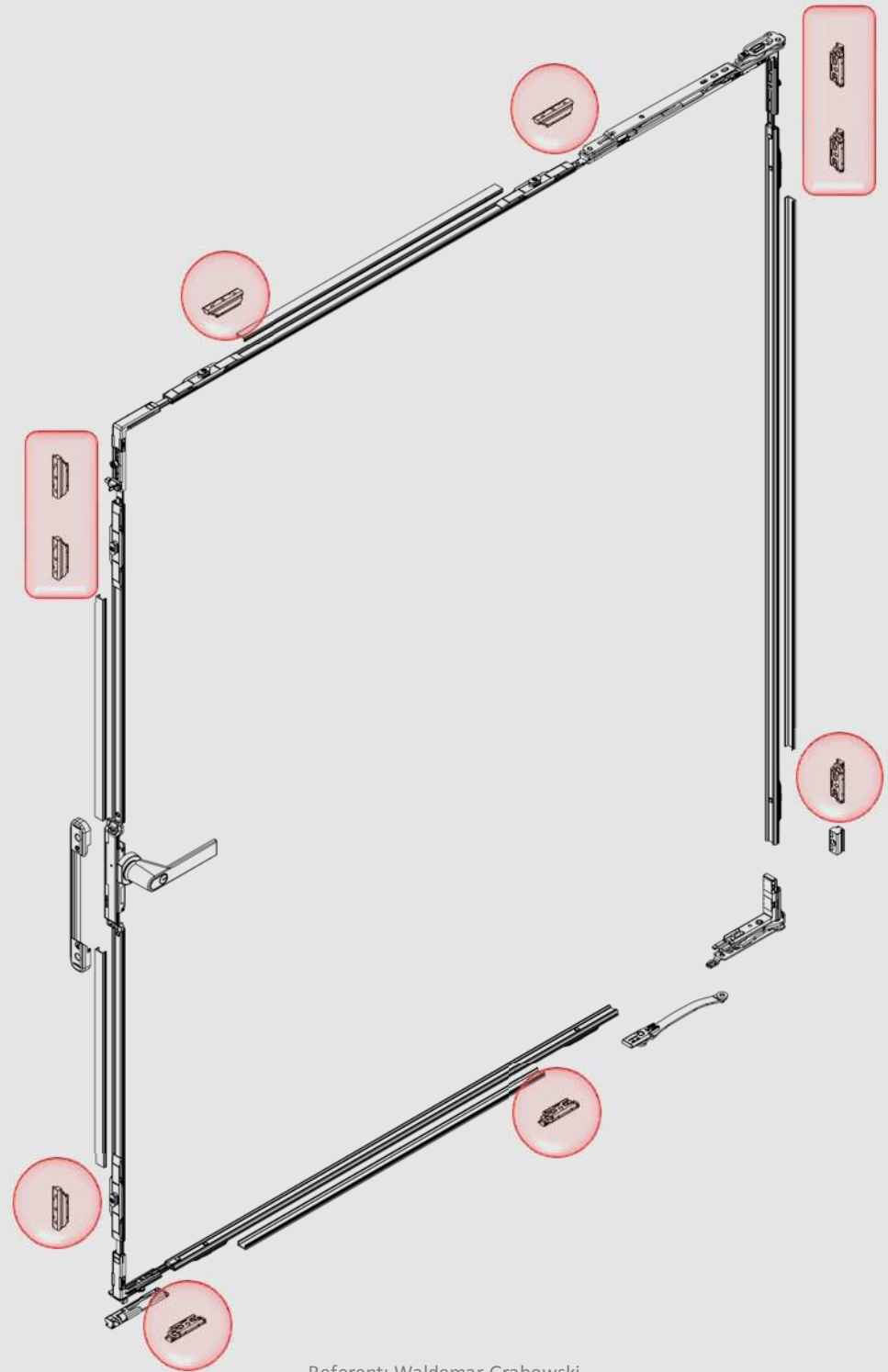

Aluminium

- Typ 1 1000 x 1100 mm mit 59 mm Blendrahmen
- Typ 2 1000 x 2000 mm mit 59 mm Blendrahmen

Verriegelungspunkte		
Schließrollen		
Sicherheitsverriegelungen		
Riegelstange		
Werksbescheinigung		
Zusatzprofile		

	Sicherheitsbeschlag (RC 1 N)		Beschlag mit Sicherheitsteilen		RC 2 N		RC 2		RC 3	
	Mehrpreis 0 € (31 €)		Mehrpreis 216 €		Mehrpreis 247 €		Mehrpreis 247 € zzgl. 19 €/m ² P4A (A3) Glas		Mehrpreis 309 € zzgl. 134 €/m ² P5A Glas	
	Sicherheitsbeschlag (abschließbarer Griff)		Beschlag AvanTec mit Sicherheitsteilen		Sicherheitsbeschlag RC2 abschließbarer Griff		Sicherheitsbeschlag RC2 abschließbarer Griff P4A Glas		Sicherheitsbeschlag RC3 abschließbarer Griff P5A Glas	
	Typ 1	Typ 2	Typ 1	Typ 2	Typ 1	Typ 2	Typ 1	Typ 2	Typ 1	Typ 2
Verriegelungspunkte	2	5	6	11	6	11	6	11	10	15
Schließrollen	0	3	0	3	0	3	0	3	0	3
Sicherheitsverriegelungen	0	0	4	6	4	6	4	6	8	10
Riegelstange	Kunststoff		Aluminium		Aluminium		Aluminium		Aluminium	
Werksbescheinigung	nein		nein		nein		ja		ja	
Zusatzprofile	ja		ja		nein		nein		nein	

Bereits geringe Maßänderungen können die Anzahl der Verriegelungen bzw. die Art der Verriegelung verändern

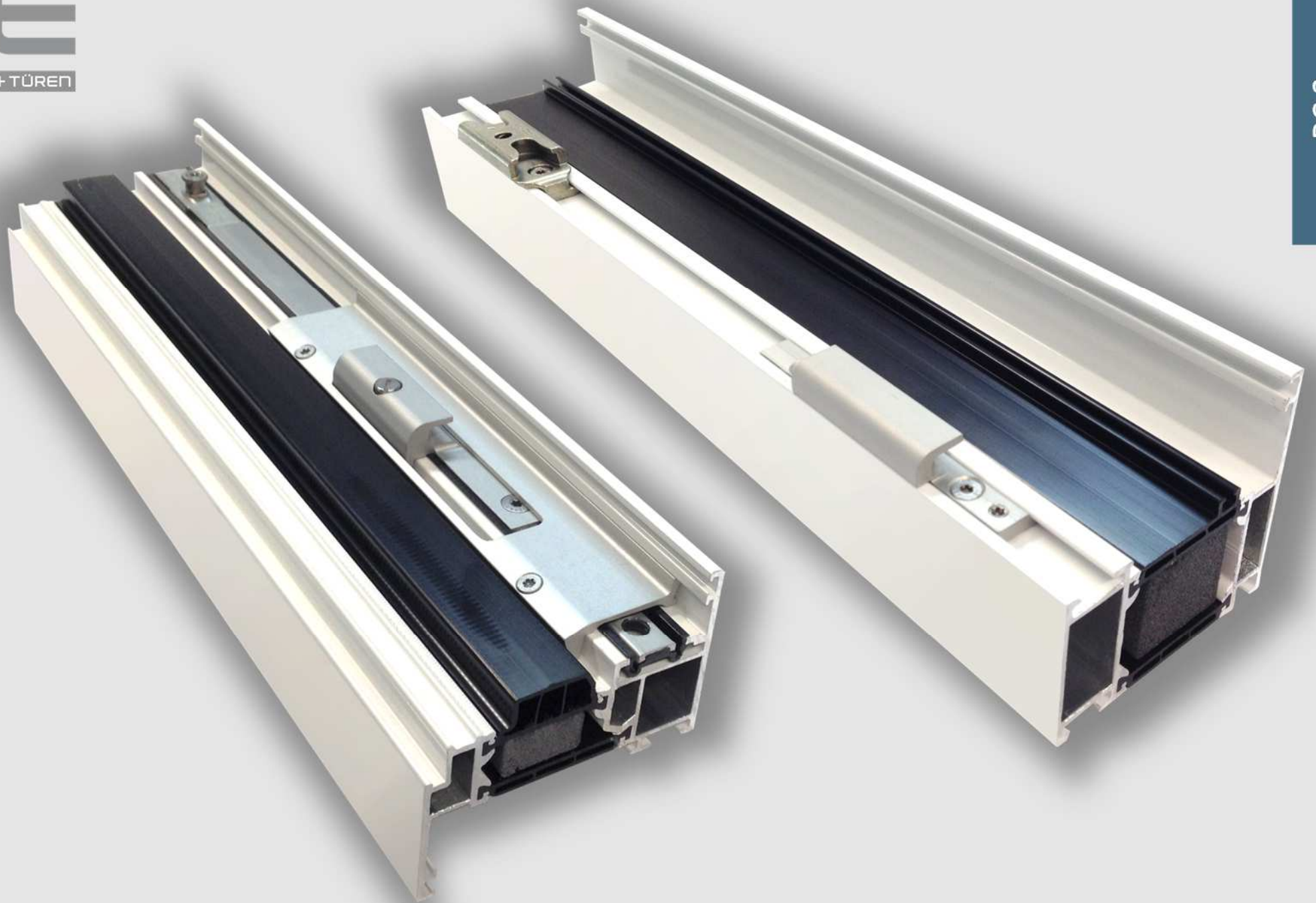

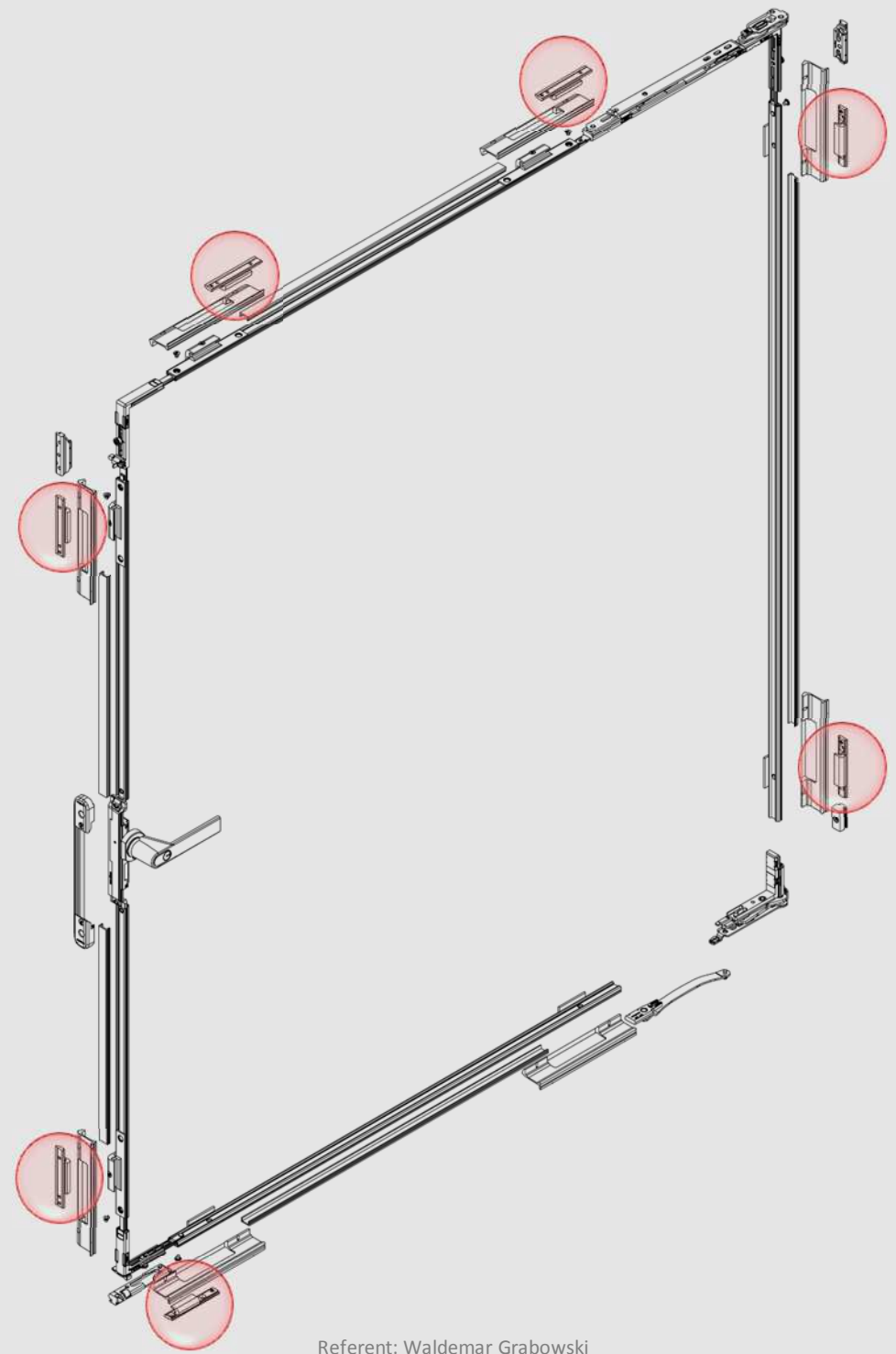

Vielen Dank für Ihre
Aufmerksamkeit